

Velkommen om bord i 1. klasse

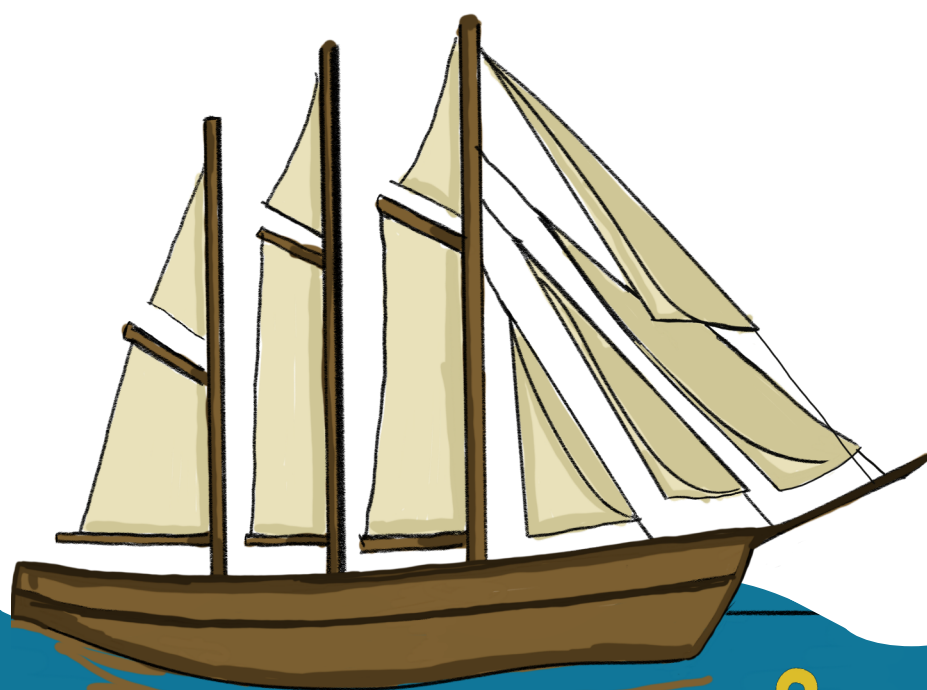

Navn: _____

Klasse: _____

Hvem er jeg?

Nu er du startet i 1. klasse – hvor er det spændende!
Du skal lære nye ting og måske møde nogle nye voksne.
Tag din blyant i hånden og gå på opdagelse i dette hæfte.



Mit navn er: _____.

Jeg er _____ år gammel.

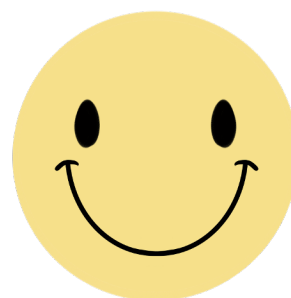

Min klasse hedder: _____.

Min skole hedder: _____.

Farvelæg dig selv. Hvilken farve har dit hår? Dine øjne?

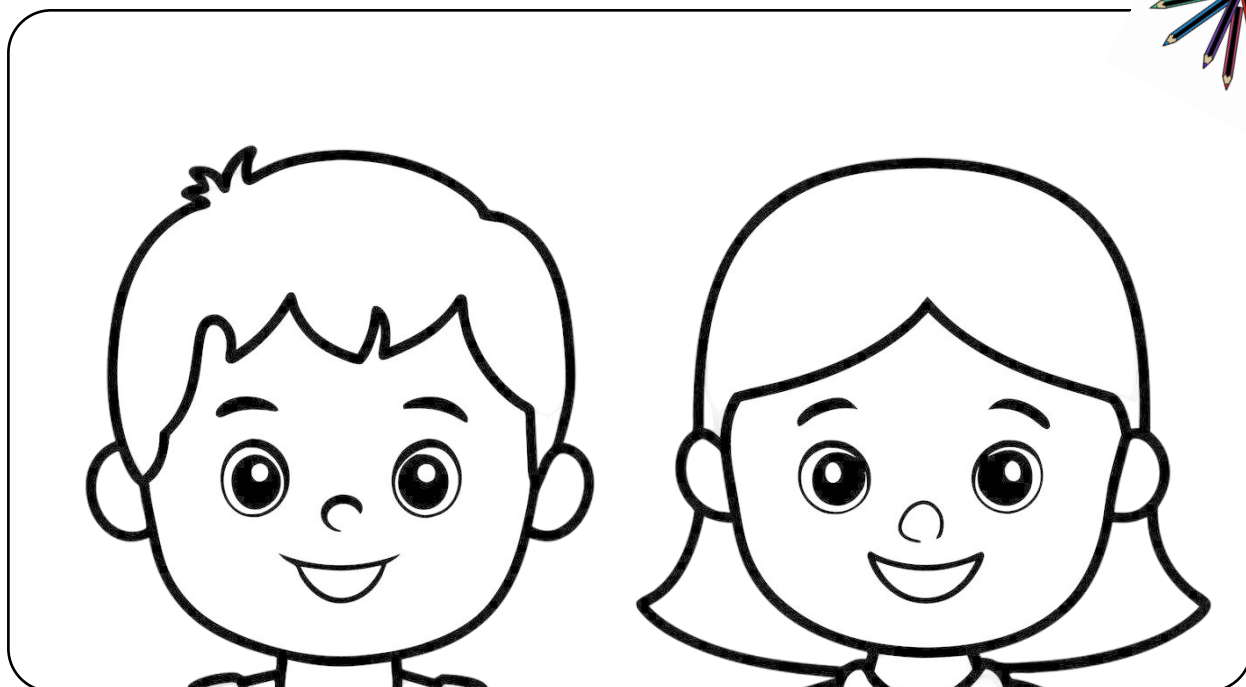

Min fødselsdag

I skolen kan man fejre fødselsdag sammen med sine kammerater.

Hvornår har du fødselsdag? Sæt kryds ved dato og måned. ✕ 

Januar	<input type="checkbox"/>
Februar	<input type="checkbox"/>
Marts	<input type="checkbox"/>
April	<input type="checkbox"/>
Maj	<input type="checkbox"/>
Juni	<input type="checkbox"/>
Juli	<input type="checkbox"/>
August	<input type="checkbox"/>
September	<input type="checkbox"/>
Oktober	<input type="checkbox"/>
November	<input type="checkbox"/>
December	<input type="checkbox"/>



Hvad ønsker du dig til din fødselsdag? Tegn det. 



Mine tænder

Når en mælketand bliver løs, er en voksen tand er på vej.
Når alle mælketænderne er faldet ud, får man tænder,
som skal holde hele livet. Dem skal man passe godt på.



Hvor mange tænder har du tabt inden skolestart? Farvelæg antal.



Jeg har tabt _____ tænder.

Har tandfeen været forbi dig? Tegn hvad du fik af tandfeen.



Min ferie

Nu er sommerferien slut. Måske har du slappet af, været på stranden, spist is eller besøgt nogen, du holder af.

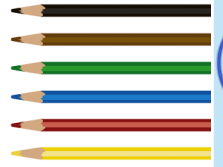

Hvad har du lavet i din sommerferie? Farvelæg det, du har lavet.

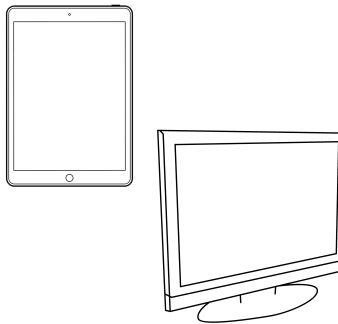
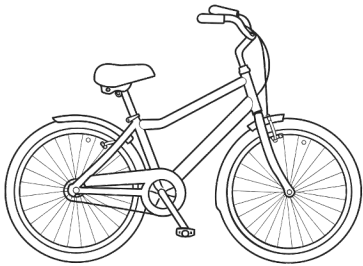
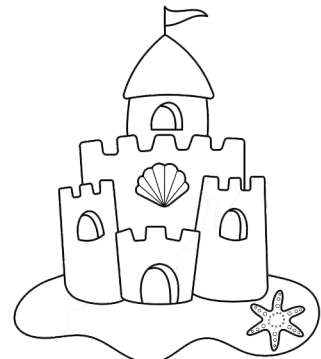
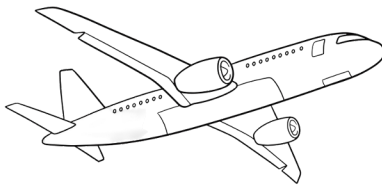
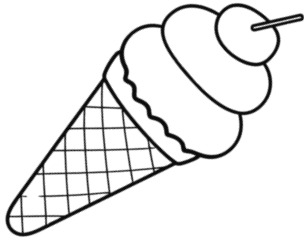

Hvad er dit bedste ferieminde? Tegn det.



Mit penalhus

I skolen har du brug for et penalhus.
I det ligger ting som blyanter og viskelæder.
Har du husket at spidse dine blyanter?

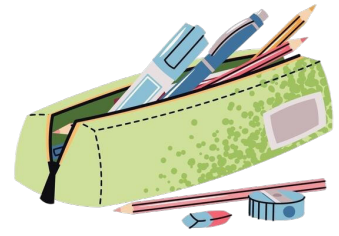

Hvordan ser dit penalhus ud? Farvelæg det.

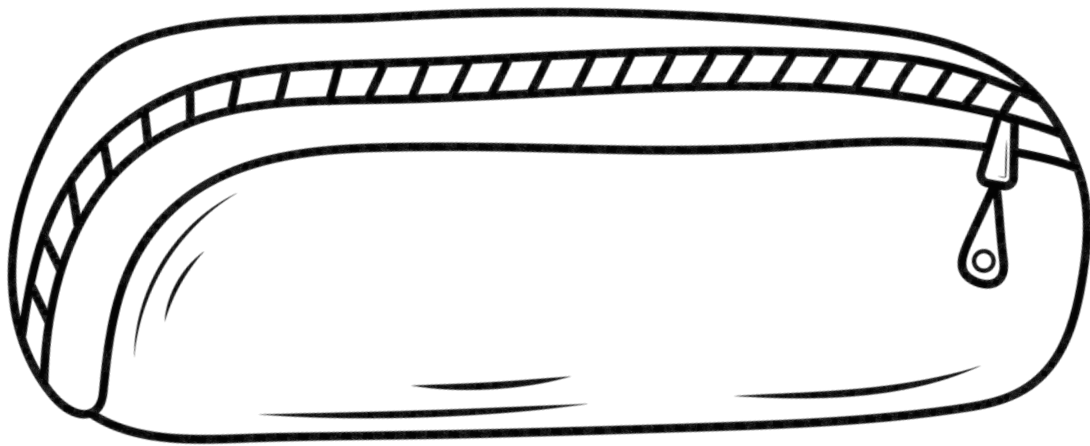

Sæt ring om de ting, du har i dit penalhus.

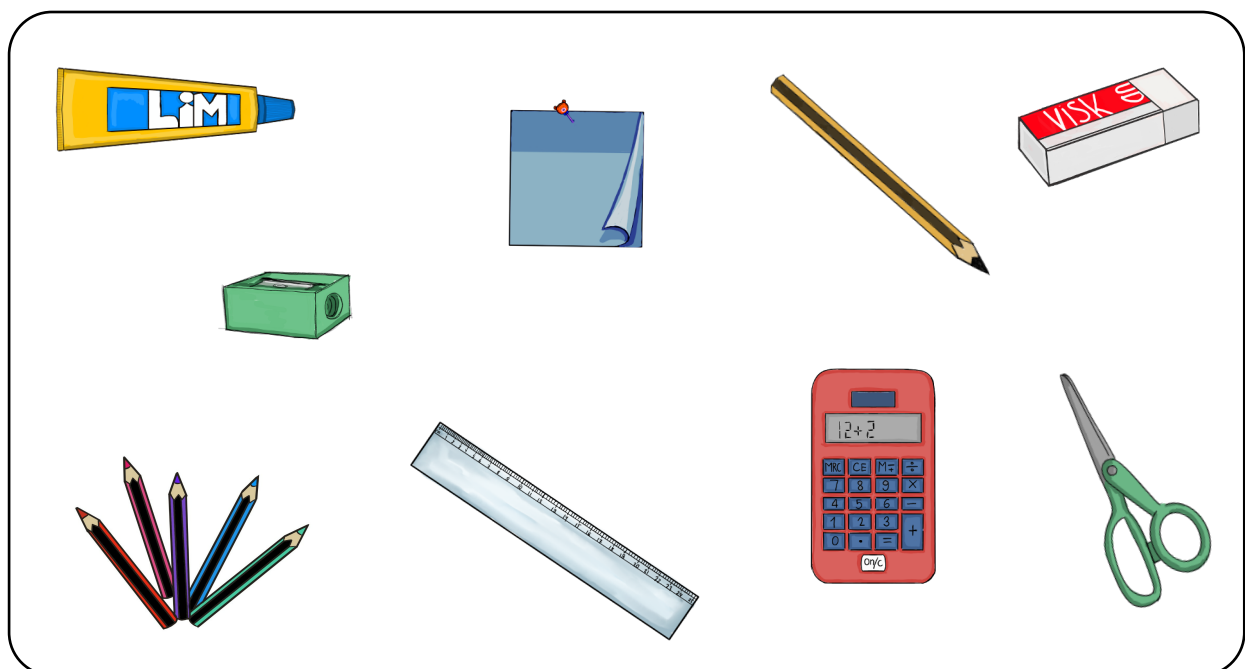
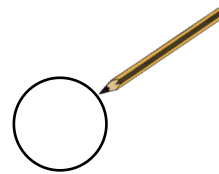

Min madpakke

Når du bliver sulten i skolen, er det godt at have en madpakke med. Madpakken giver dig energi, så du kan lege, lære og have det sjovt hele dagen.

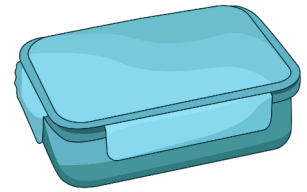

Hvilke ting kan du lide at have med i din madpakke? Sæt streg.

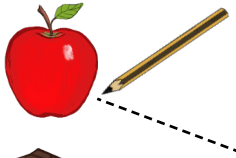

kan lide



kan ikke lide





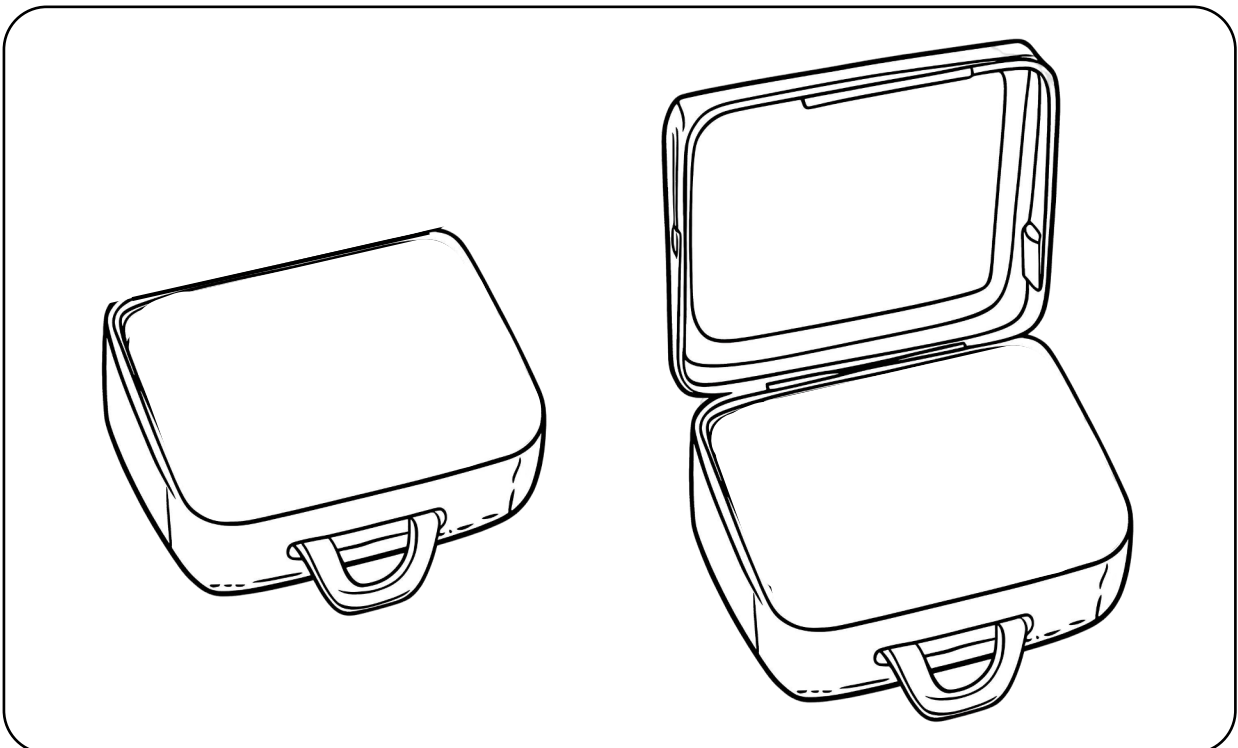

Hvordan ser din yndlings-madpakke ud udenpå?
Hvad er der inden i? Tegn den.

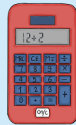
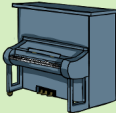

Hvad er nyt i 1. klasse?

Når skoleåret begynder, møder du måske nye fag og nye voksne. Hvert fag handler om noget forskelligt. Nogle handler om bogstaver, andre om tal, musik eller bevægelse.

Hvilke nye fag skal du have i 1. klasse? Sæt kryds.

 dansk  matematik  musik  engelsk  idræt  kristendom  N/T  billedkunst 

Hvilke nye lærere skal du have i 1. klasse? Tegn dem her.

